

VanDutch
YACHTS

VANDUTCH

75

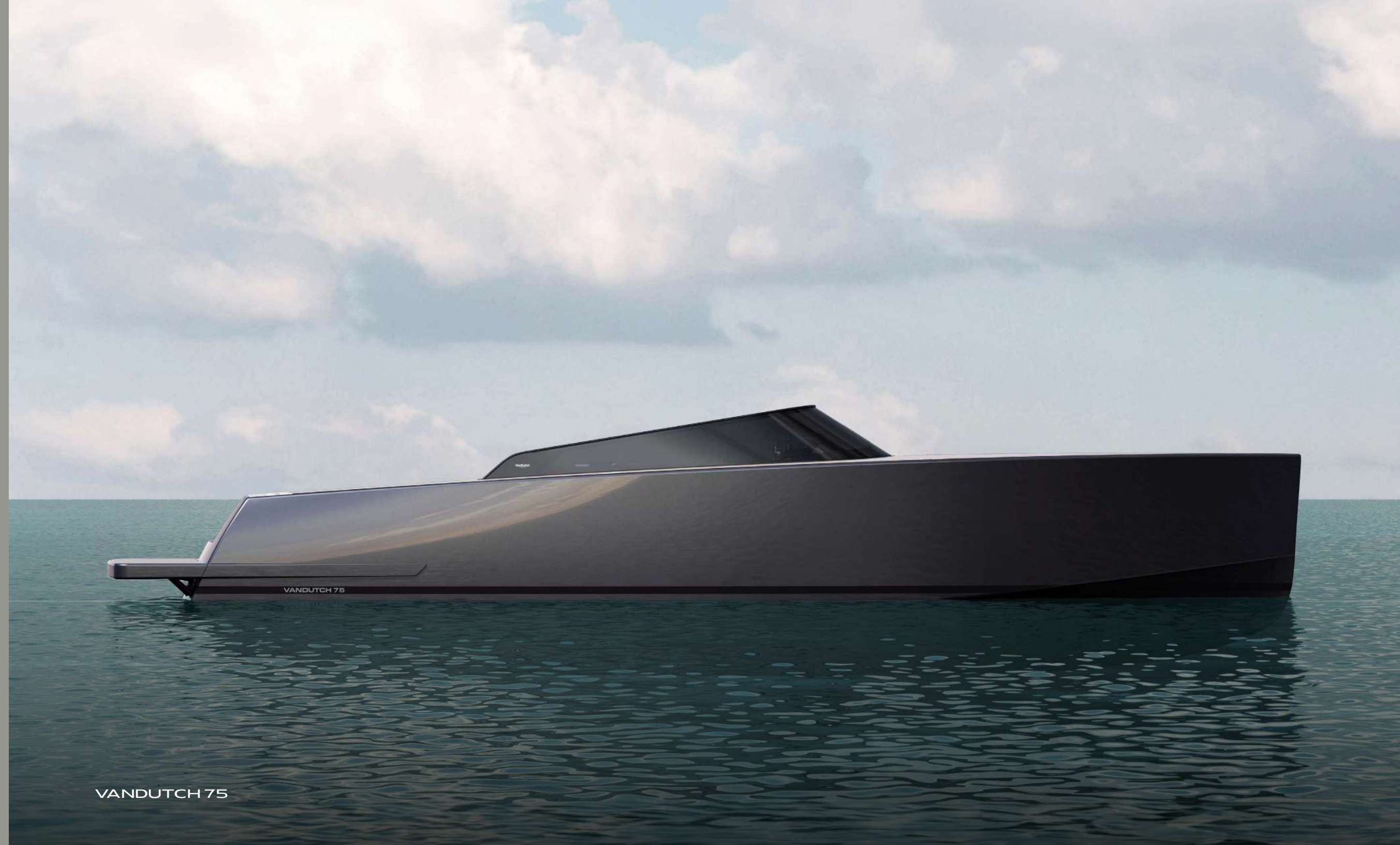

VANDUTCH 75

THE BIRTH OF A NEW ERA

The VanDutch 75 marks a new chapter in nautical design excellence, embodying a bold vision of Cantiere del Pardo. This masterpiece is the result of a contemporary and Mediterranean reinterpretation of the unmistakable VanDutch style, showcasing the naval architecture and design expertise of Mulder Design, with a new interior design by BurdissoCapponi Yachts&Design.

Il VanDutch 75 apre un nuovo capitolo nell'eccellenza del design nautico, rappresentando una visione innovativa di Cantiere del Pardo. Questo capolavoro è il risultato di una reinterpretazione contemporanea e mediterranea dell'inconfondibile stile VanDutch, con il design e l'architettura navale a cura di Mulder Design e un nuovo concept di interior design firmato da BurdissoCapponi Yachts&Design.



TIMELESS STYLE

The external lines maintain that timeless style behind the success of the VanDutch production, with the addition of some technical details that act as aesthetic elements as well, working together and interacting for maximum integration. Although aimed at the Open market, the VanDutch 75 stands out for a number of details aimed at the world of cruising and that make it one-of-a-kind: the up & down swim platform, the garage for the tender with launching and hauling system, the autonomy (4,000 litres of fuel approx.), the speed (35/36 knots cruising speed), the wide range of customisations and, above all, the intelligent distribution of spaces that make the most of the volumes, offering livability and comfort levels rarely found on yachts of this size and type.

Le linee esterne mantengono quello stile senza tempo che ha decretato il successo della produzione VanDutch, con l'aggiunta di alcuni dettagli tecnici che diventano anche elementi estetici, collaborando e dialogando insieme per trovare la massima integrazione. Pur rivolgendosi al mercato degli Open, il VanDutch 75 spicca per una serie di dettagli rivolti al mondo della crociera che lo rendono unico nel suo genere: la spiaggetta up & down, il garage per il tender con sistema di varo e alaggio, l'autonomia (4.000 litri carburante circa), la velocità (35 / 36 nodi in crociera), l'ampio ventaglio di personalizzazioni e, soprattutto, l'intelligente ripartizione degli spazi che sfruttano al massimo i volumi, offrendo una vivibilità e un confort non comuni su yacht di queste dimensioni e tipologia.





HARD TOP

The Hard-Top is one of the great innovations of the new VanDutch 75 and has been designed with a dual purpose: to offer a functional solution that ensures protection for the wide lounge area, while at the same time maintaining aesthetic harmony. This feature has been crafted to preserve the balanced lines of the boat, avoiding disruption to its visual profile with excessive increase in volume height. Conviviality in the external dinette is crucial, as demonstrated by the two large sofas and the pair of transformable tables in mirror-image configuration, which together can seat 10 people. The ribbed cushions, inspired by the sports cars of the past, recall and announce the stylistic achievement of the interiors.

L'Hard-Top è una delle grandi innovazioni del nuovo VanDutch 75 ed è stato concepito con una doppia finalità: offrire una soluzione funzionale che garantisca protezione per l'ampia area lounge e, allo stesso tempo, mantenere un'armonia estetica. Questo elemento è stato progettato per preservare le linee equilibrate della barca, evitando di alterare il suo profilo visivo con un incremento eccessivo del volume in altezza. La convivialità nella dinette esterna è cruciale, come dimostrano i due importanti divani e la coppia di tavolini trasformabili, entrambi speculari, che insieme offrono 10 posti a sedere. Le cuscinerie cannettate, ispirate alle auto sportive del passato, richiamano e preannunciano quanto stilisticamente realizzato negli interni.

CUSTOMIZED COMFORT

Internally, the VanDutch 75 features a spacious and refined layout. The layout includes a large dinette with an open-plan kitchen, a sofa with a transformable table, and a VIP cabin in the bow with an en-suite bathroom that also serves as a day head. At the stern, the twin cabin on the port side has its own bathroom, while the owner's cabin on the starboard side includes a private bathroom and a generous wardrobe. The crew cabin, with two bunk beds and a bathroom complete with shower, as well as a wardrobe and washing machine/dryer, is positioned aft for convenience.

Internamente, il VanDutch 75 presenta un layout spazioso e raffinato. La disposizione include una grande dinette con cucina a pianta aperta, un divano con tavolo trasformabile e una cabina VIP a prua con bagno privato che funge anche da day head. A poppa, la cabina doppia sul lato sinistro ha il proprio bagno, mentre la cabina armatoriale sul lato destro include un bagno privato e un ampio guardaroba. La cabina equipaggio, con due letti a castello e un bagno completo di doccia, oltre a un guardaroba e una lavatrice/asciugatrice, è posizionata a poppa per praticità.





CHOOSE YOUR MOOD

Cantiere del Pardo's commitment and passion for this project are also evident in the wide range of customisations offered to customers, who are involved in every phase of the project and will be able to choose between different colour palettes to create, in their yacht, the atmosphere closest to their personality and "mood".

L'impegno e la passione di Cantiere del Pardo per questo progetto si evincono anche dall'ampio ventaglio di personalizzazioni offerto al cliente, che potrà scegliere tra diverse palette di colori per creare, nella sua barca, l'atmosfera più vicina alla sua personalità e al suo "mood".





COOL INTERIORS

The "Cool" version, characterised by "pearly" briarwoods, has fresh and contemporary tones, the secondary essence is Nero Ardesia (slate black) wood with a matt finish which, in the chromatic contrast, enhances the elegant and refined appearance of the rooms. The upholstery is "beige" Suede in the Cool version and "greige" in the Smooth version, while an Econyl mat covers the floorboards, with "Moon" reflections.

La versione denominata "Cool", caratterizzata da una radica "perla", presenta toni freschi e contemporanei, mentre l'essenza secondaria è costituita da un legno Nero Ardesia con finitura opaca che, nel contrasto cromatico, valorizza l'aspetto elegante e ricercato degli ambienti. Le tappezzerie sono in Suede "beige" per la versione Cool mentre i paglioli sono rivestiti con una stuola in Econyl, con riflessi "Lunari".







SMOOTH INTERIORS

The "Smooth" version, in which "tawny" mahogany is the dominant colour, has warmer and more enveloping tones. The secondary essence is Nero Ardesia (slate black) wood with a matt finish which, in the chromatic contrast, enhances the elegant and refined appearance of the rooms. The upholstery is "beige" suede, while an Econyl mat covers the floorboards with "burnished" reflections.

La versione "Smooth", dominata dal mogano "fulvo", ha toni più caldi e avvolgenti. L'essenza secondaria, come nella versione "Cool", è costituita da un legno Nero Ardesia con finitura opaca che, nel contrasto cromatico, valorizza l'aspetto elegante e ricercato degli ambienti. Le tappezzerie sono in suede "greige", mentre i paglioli sono rivestiti con una stuoia in Econyl con riflessi "bruniti".





PERFECT DETAILS

Being the "progenitor" model of a new future range, the VanDutch 75 was the subject of an in-depth analysis and research operation aimed at identifying the elements that, by defining the style of the vessel, will be continued and applied (in various versions) on later models, in order to create a recognisable and undisputed "family feeling". Among these are the typical VD "Luminous porthole", the retro-look upholstery with ribbed stitching, the track lighting system and luxury materials interpreted in a modern key, such as briarwood, mahogany and metals that are matt black and copper with a satin finish.

Trattandosi del modello "progenitore" di un nuovo e futuro restyling, il VanDutch 75 è stato oggetto di un'approfondita operazione di analisi e ricerca volta ad individuare quegli elementi che, nel definire lo stile dell'imbarcazione, verranno ripresi e declinati a cascata sui modelli successivi, così da creare una riconoscibile e indiscussa "family lane". Tra questi ci sono il caratteristico "oblò luminoso", le tappezzerie dal look retrò, il sistema di illuminazione a binario e i materiali di lusso interpretati in chiave moderna, come radica, mogano e i metalli nero opaco e rame satinato.





IMPROVED PERFORMANCE

STANDARD

3 X VOLVO D13-IPS 1050

OPTIONAL

3 X VOLVO D13-IPS 1350

In terms of performance, there is a triple IPS engine, which not only reduces engine room space (in favor of habitability), but also provides a top speed of 40 knots (with reduced fuel consumption under 30 knots), ease of maneuvering, and improved safety.

Per quanto riguarda le performance, è prevista una tripla motorizzazione IPS, che oltre a ridurre lo spazio della sala macchina (a favore dell'abitabilità), garantisce una velocità di punta a 40 nodi (con consumi ridotti sotto i 30 nodi), facilità di manovra e maggiore sicurezza.

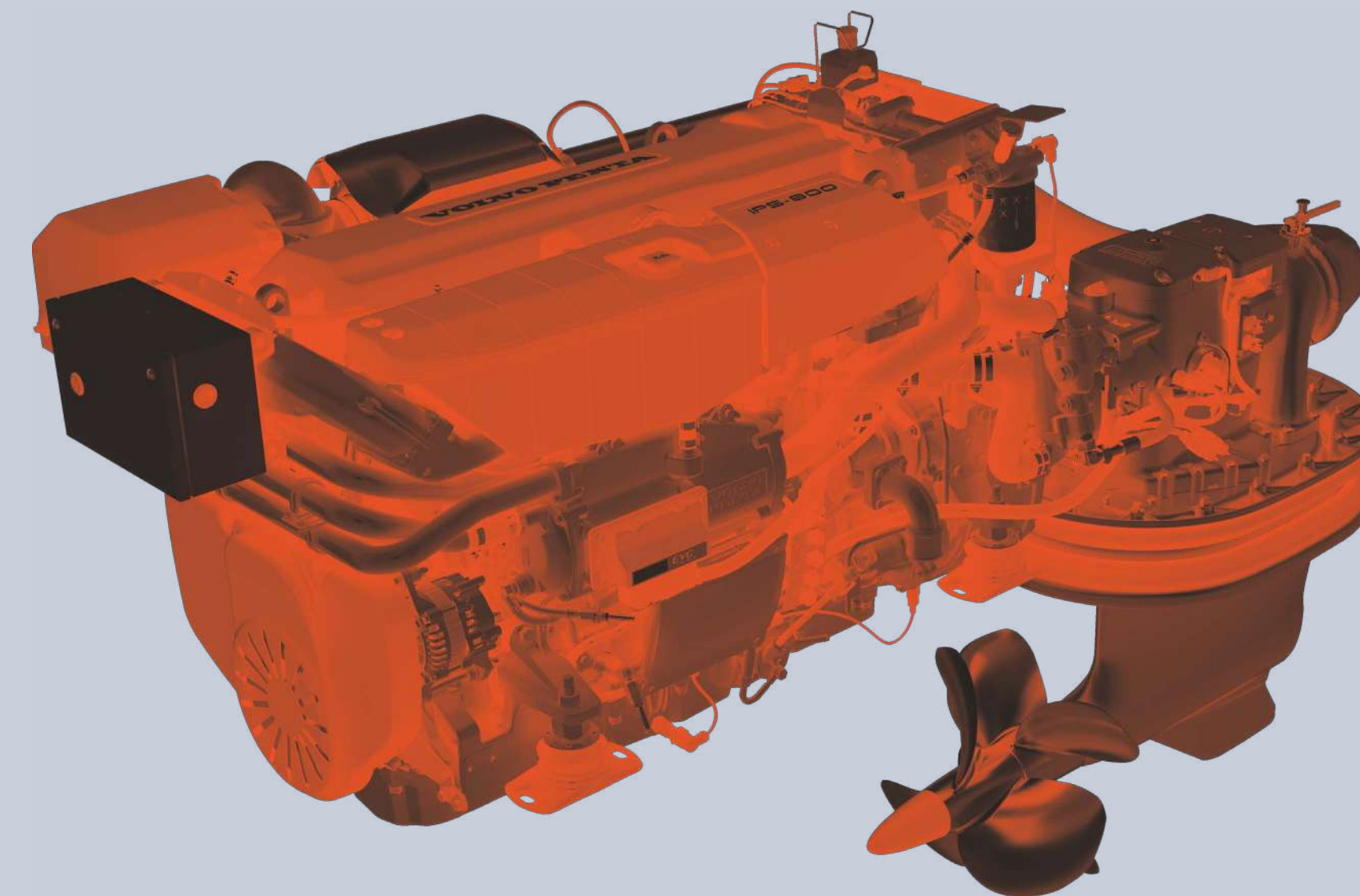



Top View



Interior View

LAYOUT

DIMENSIONS
AND SPECIFICATIONS**22.33 M** (73.29 FT)Overall length / *Lunghezza fuori tutto***46.22 T** (101915 LB)Displacement / *Dislocamento***1.70 M** (5.57 FT)Draft / *Pescaggio***990 L** (261 GAL)Water tank / *Serbatoio acqua***21.06 M** (69.09 FT)Hull length / *Lunghezza scafo***5.71 M** (18.74 FT)Max Beam / *Baglio massimo***3820 L** (1009 GAL)Fuel tank / *Serbatoio carburante***3 X VOLVO
D13-IPS 1050**

3 X VOLVO D13-IPS 1350 (OPT.)

Engines / *Motori*

CUSTOM DETAILS

Each owner cruises with a unique VanDutch. The VanDutch 75, like the other models in the range, can be customized to put an accent of exclusivity in every detail. In fact, a wide range of fabrics and colors is available to give a custom touch to the on-board cushions, as well as an infinite number of colors to give a special personality to the hull paintwork.

Ogni armatore naviga con un VanDutch unico. Anche il VanDutch 75, come gli altri modelli della gamma, è personalizzabile per mettere un accento di esclusività in ogni dettaglio. È infatti disponibile un'ampia gamma di tessuti e colori per dare una nota custom alle cuscinerie di bordo, ma anche una proposta infinita di cromie per donare una personalità speciale alla verniciatura dello scafo.



IMPROVED CRUISES

The Volvo IPS engine improves performance while reducing fuel consumption and emissions. / *La motorizzazione Volvo IPS aumenta le prestazioni, riducendo i consumi e le emissioni.*

DUAL LAYOUT

Choose the interior layout that suits you better between the "Cool" or "Smooth" version. / *Scegli tra la versione interni "Cool" o "Smooth" in base alle tuo gusto estetico.*

RELAXING FEATURES

An excellent sound system will make you forget all thoughts, together with the diffused lighting throughout the deck. / *Un eccellente impianto audio ti farà dimenticare di qualsiasi pensiero, insieme all'illuminazione diffusa su tutto il ponte.*

ABOUT THE VANDUTCH 75

Design and Naval Architecture: Mulder Design
Interior Design: BurdissoCapponi Yachts&Design

HOME AUTOMATION

Three 16-inch displays signed Garmin in the standard version, two 22-inch in the optional. / *Tre schermi da 16 pollici firmati Garmin nella versione standard, due da 22 pollici nella optional.*

COMFORT ORIENTED

Enhanced exteriors with a luxurious, lounge and comfortable look. / *Esterni migliorati con un look lussuoso, da lounge confortevole.*

EASE OF USE

The Volvo IPS engine allows for improved ease of use and smoother boat handling / *La motorizzazione Volvo IPS consente una maggiore facilità di utilizzo e una più semplice manovrabilità dell'imbarcazione.*

THE ENTIRE VANDUTCH RANGE

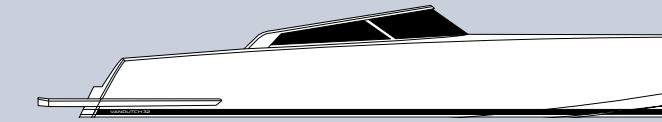

VANDUTCH 32

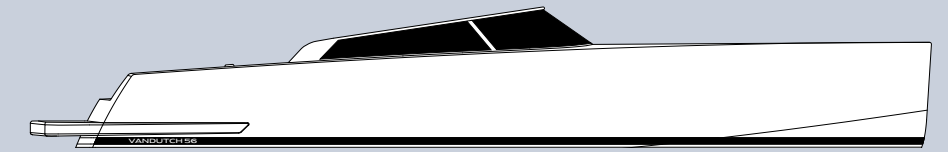

VANDUTCH 56

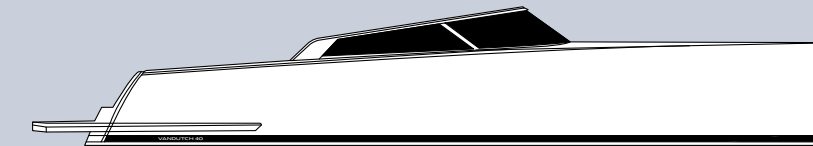

VANDUTCH 40

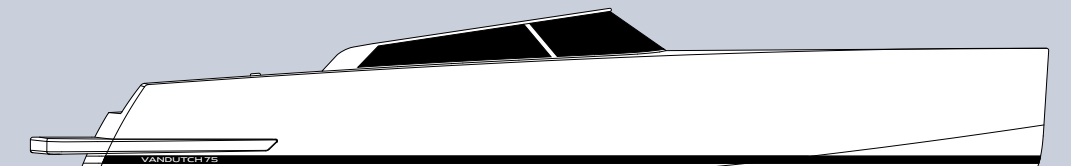
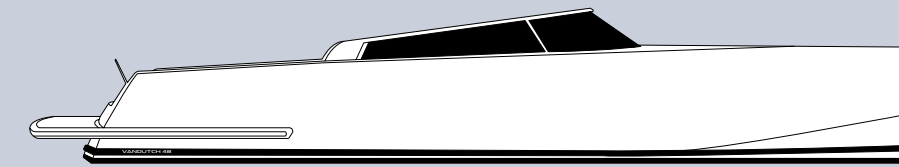
VANDUTCH 75

VANDUTCH 48

ICONIC LUXURY WITH NEW AMBITIONS

VanDutch Yachts, founded in 2008, is the newest brand to join Cantiere del Pardo fleet in 2020. Today every VanDutch boat is built with the finest Made in Italy craftsmanship, passion and innovative processes. The aim is to bring to the water iconic geometries, performance and comfort to make every moment spent on board truly unique. Our brand of premier power yachts is worldwide renowned as leaders of luxury for their refined design, and ease of use.

VanDutch Yachts, fondato nel 2008, è il nuovo brand che è entrato a far parte della flotta di Cantiere del Pardo nel 2020. Oggi ogni imbarcazione VanDutch è costruita con la più raffinata artigianalità Made in Italy, passione e processi costruttivi innovativi. L'obiettivo è di portare in acqua geometrie iconiche, prestazioni e comfort ineguagliabili per rendere ogni momento trascorso a bordo davvero unico. VanDutch è sinonimo di lifestyle ed è ad oggi rinomato in tutto il mondo come leader nel lusso per il suo design raffinato e la sua facilità di utilizzo.





THE VANDUTCH LIFESTYLE

The lifestyle soul of VanDutch and its iconic design is reflected by the brand's excellent customer service. Our five VanDutch centers in the most prestigious locations around the globe are in charge of making the VanDutch dream reality. Exclusive VIP parties, events and special services on water and on land are offered for owners and invited guests. Choosing VanDutch means joining an exclusive club made up of unique yachts: The innovation, performance, and unmistakable hull lines, all of which are recognizable worldwide

L'anima lifestyle di VanDutch e il suo design iconico si riflettono nell'eccellente servizio clienti del nostro brand. I cinque VanDutch Centers nelle località più prestigiose del mondo si occupano di trasformare il sogno VanDutch in realtà. Feste VIP esclusive, eventi e servizi speciali in acqua e a terra sono offerti ai proprietari e agli ospiti invitati. Scegliere VanDutch significa entrare in un club riservato a yacht unici dove l'innovazione, le prestazioni e le linee inconfondibili dello scafo sono riconoscibili in tutto il mondo.

IT'S ALWAYS TIME TO STAND OUT AT SEA

It is impossible to go unnoticed at the helm of a VanDutch. The hull design is a distinctive sign which reflects the owner's ambition. Getting on board and sailing as a guest is a privilege that attracts fascinated glances. Each VanDutch is built with only one purpose: to set off, relax, have fun in the sea of elegance.

È impossibile passare inosservati al timone di un VanDutch. Il design dello scafo è un segno distintivo in cui si rispecchia l'ambizione dell'armatore. Salire a bordo e navigare come ospiti è un privilegio che attira sguardi affascinati. Ogni VanDutch è costruito con un solo scopo: mollare gli ormeggi, rilassarsi, divertirsi nel mare dell'eleganza.





VANDUTCH, A UNIQUE SENSE OF EXCLUSIVITY

Iconic design, clean waterlines and stunning aesthetics are key factors on which the VanDutch brand was established in 2008. Choosing VanDutch means fulfilling the desire of owners who have a dynamic, energetic and refined classy lifestyle, this is VanDutch core value and goal. Alongside, VanDutch also means accessing an exclusive club and being able to take advantage of utmost services, reserved exclusivity for VanDutch customers and their demands.

Design iconico, linee d'acqua pulite ed estetica straordinaria sono i fattori chiave su cui è stato fondato il brand VanDutch nel 2008. Scegliere VanDutch significa esaudire il desiderio di armatori da uno stile di vita dinamico, energico, ricco di classe e raffinatezza. Questo è il valore e l'obiettivo principale di VanDutch. Questo vuol dire anche accedere a un club esclusivo e poter usufruire di servizi efficienti, riservati ai clienti VanDutch e alle loro speciali esigenze.



CUSTOMER CARE

Our efficient services will support the owner with any need or request. We resolve any ad hoc request as quickly as possible. VanDutch owners have access to a wide range of services, which are continuously updated.

I nostri efficienti servizi supporteranno l'armatore rispetto a qualsiasi esigenza o richiesta. Risolviamo nel minor tempo possibile eventuali richieste ad hoc. Gli armatori VanDutch hanno accesso a una vasta gamma di servizi, che vengono continuamente aggiornati.



WELCOME TO THE VANDUTCH CENTERS

VanDutch has opened five Centers in the most worldwide iconic locations all across Europe and US. Saint-Tropez, Amsterdam, Miami, Balearics and Lake Garda are the flagship sites chosen to completely redefine the yachting experience, raising the bar well above anything that's ever done before. The goal of the VanDutch brand is to create private yachting clubs for VanDutch owners, aimed both at providing excellent shore and boat care services, as well as organizing exclusive events and parties, to develop a strong sense of community among local and international VanDutch owners.

VanDutch ha aperto cinque centri nelle località più iconiche del mondo in tutta Europa e negli Stati Uniti. Saint-Tropez, Amsterdam, Miami, le Baleari e il Lago di Garda sono i luoghi prescelti con lo scopo di ridefinire completamente l'esperienza dello yachting, alzando l'asticella rispetto a tutto ciò che è stato fatto prima. L'obiettivo del brand VanDutch è quello di creare yachting club privati per gli armatori VanDutch, finalizzati sia all'offerta di eccellenti servizi a terra e in acqua, sia all'organizzazione di eventi e feste esclusive, per sviluppare un forte senso di comunità tra gli armatori VanDutch locali ed internazionali.



AMSTERDAM, THE NETHERLANDS

Jachthaven 1, 2172JX
Sassenheim, The Netherlands
Sales: +31 71 200 11 47
Email: amsterdam@vandutch.com

VANDUTCH 75

VANDUTCH CENTERS

MIAMI, USA

NW 11th St., 1270
Miami, FL 33125, USA
Sales: 1-866-826-3882
Email: sales@vandutchmiami.com



SAINT TROPEZ, FRANCE

8 Quai de l'Épi, 83990
Saint-Tropez, France
Sales: +33 785 81 60 73
Email: saint-tropez@vandutch.com



LAKE GARDA, ITALY

Via del Porto 16, 25080
Moniga del Garda, BS
Sales: +39 347 08 88 353
Email: lakegarda@vandutch.com



BALEARICS, SPAIN

Port Adriano, Mallorca
Marina Botafoc, Ibiza
Sales: + 34 679 22 21 72
Email: ibiza@vandutch.com



VANDUTCH 75

THE VANDUTCH LIFESTYLE



VANDUTCH 32



VANDUTCH 40



VANDUTCH 48



VANDUTCH 56

THE VANDUTCH LIFESTYLE

VANDUTCH 75



VANDUTCH 75

VANDUTCH OUT AND ABOUT





**EXPERIENCES
WITHOUT BOUNDARIES**

VanDutch, thanks to its strong international recognition, holds prestigious collaborations with other luxury brands. Dior, McLaren, Hublot are just some of the many partnerships born creating new experiences on the water, experiencing luxury in the name of fun.

VanDutch, grazie alla forte riconoscibilità internazionale, stringe collaborazioni prestigiose con altri brand del settore lusso. Dior, McLaren, Hublot, sono solo alcune delle tante partnership nate per sperimentare nuove esperienze in acqua, per vivere il lusso all'insegna del divertimento.



VANDUTCH 75

OUT AND ABOUT

CANCUN, MEXICO



MIAMI, USA



OUT AND ABOUT

VANDUTCH 75

IBIZA, SPAIN



CANNES, FRANCE



VANDUTCH 75

OUT AND ABOUT



OUT AND ABOUT

VANDUTCH 75



GRAND SOLEIL

YACHTS



PARDO

YACHTS



VanDutch

YACHTS

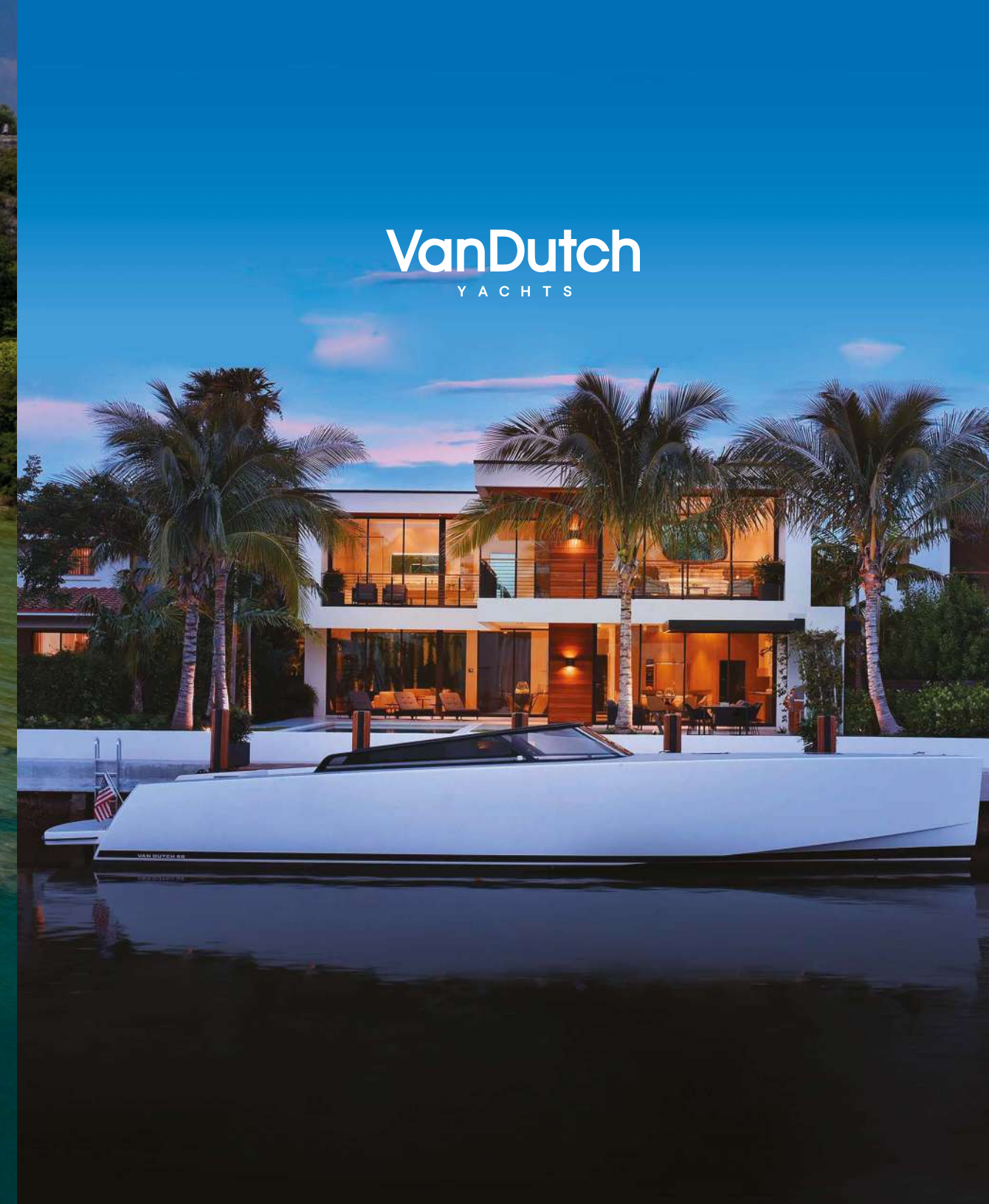

CP CANTIERE DEL PARDO

CORPORATE VALUES

Cantiere del Pardo is based on three values: quality and tradition, service excellence, and sustainability. Innovation is the driving force behind these three values.

Cantiere del Pardo si basa su tre valori: qualità e tradizione, eccellenza del servizio e sostenibilità. L'innovazione è da sempre una guida.

50 YEARS OF LIFE AT SEA

Where heart and passion are blended with technology and style: the best of Made in Italy. For 50 years Cantiere del Pardo has been one of the most prestigious and highly regarded brands producing stylish, high performance, quality and comfortable yachts.

Dove cuore e passione si fondono con tecnologia e stile: il meglio del Made in Italy. Da 50 anni, Cantiere del Pardo è uno dei marchi più prestigiosi e apprezzati per la produzione di yacht eleganti, dalle elevate prestazioni, qualità e comfort.

MANIFESTO

Quality and tradition since 1973, in every single yacht there is the best of Cantiere del Pardo's design and construction tradition. A continuous handing down of knowledge and skills, a true sense of trade, and craftsmanship capable of producing sailing boats and motorboats with a highly recognizable 'Made in Italy' design, without ever compromising strength and reliability. This is also thanks to a network of trusted partners able to guarantee assistance and widespread services all over the world.

Qualità e tradizione dal 1973. In ogni barca c'è il meglio della tradizione progettuale e costruttiva del Cantiere del Pardo. Conoscenze e abilità tramandate di mano in mano, con radici in un territorio da sempre ricco di talento e maestranze artigianali capaci di far navigare barche a vela ed a motore con un design Made in Italy fortemente riconoscibile, sicure, rispettose del mare, veloci e affidabili, grazie a una rete di partner in grado di garantire assistenza e servizi capillari in tutto il mondo.

PUBLISHING TEAM:
Cantiere del Pardo S.p.a.

CREATIVE DIRECTION:
circular.agency

ABOUT THE VANDUTCH 75:
Project / *Progetto*:
Cantiere del Pardo Design Team

Design and Naval Architecture /
Design e Architettura Navale
Mulder Design

Interior Design / *Design Interni*
BurdissoCapponi Yachts&Design

SUBSCRIPTIONS
AND INFORMATION:
info@cantierepardo.com
T. +39 0543 782404

Cantiere del Pardo S.p.A. all rights reserved. No part
of this publication may be republished, systematically
reproduced or transmitted in any form or by any means,
including photocopying, recording, or by any information
storage or retrieval system, without permission in writing
from Cantiere del Pardo S.p.a., Forlì, Italy

